

# Felhasználói útmutató

## Mosógép-centrifuga

**WE170V**  
**PNC 914535416**



**Electrolux**  
PROFESSIONAL



# Tartalom

## Tartalom

1	Biztonsági információk.....	5
1.1	Gyermekek és fogyatékkal élő személyek biztonsága.....	5
1.2	Telepítés.....	6
1.3	Elektromos csatlakoztatás.....	7
1.4	Vízvezeték csatlakoztatás.....	7
1.5	Használat.....	7
1.6	Ápolás és tisztítás.....	8
1.7	Belső világítás.....	8
1.8	Szervíz.....	8
1.9	Ártalmatlanítás.....	8
2	Jótállási feltételek és kizárások.....	9
3	Termékleírás.....	10
4	Tartozékok.....	11
4.1	Rögzítőkészlet.....	11
4.2	Lábazat fiókkal.....	12
4.3	Rögzítőkészlet.....	12
4.4	Külső mosószer-adagoló.....	12
5	Az első használat előtt.....	13
6	Kezelőpanel.....	14
6.1	Kijelző.....	15
7	Programok.....	16
8	Opciók.....	18
8.1	.....	18
8.2	.....	18
8.3	.....	18
8.4	.....	18
8.5	.....	18
8.6	.....	18
9	Beállítások.....	19
9.1	Hangjelzések.....	19
9.2	Gyerekszár.....	19
9.3	Állandó extra öblítés.....	19
10	Napi használat.....	20
10.1	A ruhanemű behelyezése.....	20
10.2	A folyékony mosószer kiválasztására szolgáló terelőlap behelyezése.....	20
10.3	Mosószeres és adalékok használata.....	21
10.4	Mosószerrekeszek.....	21
10.5	Folyékony mosószer vagy mosópor.....	21
10.6	A készülék bekapcsolása.....	21
10.7	Program beállítása.....	22
10.8	Program indítása.....	22
10.9	Egy program késleltetett indítással történő indítása.....	22
10.10	A késleltetett indítás törlése.....	22
10.11	A program megszakítása és a kiegészítő funkciók módosítása.....	22
10.12	Folyamatban levő program törlése.....	23
10.13	Miután a program véget ért.....	23
10.14	AUTOMATIKUS KIKAPCSOLÁS kiegészítő funkció.....	23
11	Javaslatok és tanácsok.....	24
11.1	A ruhanemű behelyezése.....	24
11.2	Makacs foltok.....	25
11.3	Mosószer fajtája és mennyisége.....	25
11.4	Környezetvédelmi tanácsok.....	26
11.5	Vízkeménység.....	26
12	Ápolás és tisztítás.....	27
12.1	Rendszeres tisztítási ütemterv.....	27
12.2	Külső tisztítás.....	27
12.3	Vízköztlenítés.....	27
12.4	Karbantartási mosás.....	27
12.5	Az ajtó tömítése.....	28
12.6	A dob tisztítása.....	28

# Tartalom

---

12.7	A mosószer-adagoló tisztítása .....	28
12.8	A bemenő vezetékek és a szelepszűrők megtisztítása .....	28
13	Hibaelhárítás .....	29
13.1	Riasztási kódok és lehetséges hibák .....	29
14	Ajtónyitás vészhelyzetben .....	31
15	Műszaki adatok .....	32
15.1	Elektromos csatlakoztatás .....	32
16	Ártalmatlanítási információk .....	33
16.1	A készülék újrahasznosíthatósága és ártalmatlanítása .....	33
16.1.1	Újrahasznosíthatóság .....	33
16.1.2A	A készülék ártalmatlanítására és az alkatrészek/anyagok hasznosítására vonatkozó eljárás .....	33
16.2	A csomagolás hulladékba helyezése .....	34

A gyártó fenntartja a jogot, hogy módosítsa a tervet és az alkatrészekre vonatkozó előírásokat.

## 1 Biztonsági információk

A telepítés és használat megkezdése előtt gondosan olvassa el a mellékelt útmutatót. A gyártó nem vállal felelősséget a helytelen telepítés vagy használat miatt keletkezett sérülésekért és károkért. Tartsa biztonságos és elérhető helyen az útmutatót, hogy szükség esetén mindig a rendelkezésére álljon.



A gép használata előtt olvassa el az útmutatót

### 1.1 Gyermek és fogyatékkal élő személyek biztonsága

- A készüléket 8 év feletti gyermekek és csökkent fizikai, értelmi vagy mentális képességgű, illetve megfelelő tapasztalatok vagy ismeretek híján lévő személyek csak felügyelettel, vagy a készülék biztonságos használatára vonatkozó megfelelő tájékoztatás esetén használhatják.
- A 3-8 éves gyermekek, illetve a súlyos, komplex fogyatékossgal élő személyek állandó felügyelet nélkül nem tartózkodhatnak a készülék közelében.
- A 3 évesnél fiatalabb gyermekek kizárólag folyamatos felügyelet mellett tartózkodhatnak a készülék közelében.
- Ne hagyja, hogy gyermekek játsszanak a készülékkel.
- Minden csomagolóanyagot tartson távol a gyermekektől, és megfelelően dobja azokat a hulladékba.
- A mosószeret tartsa távol a gyermekektől.
- A gyermekeket és a háziállatokat tartsa távol a készüléktől, amikor az ajtaja nyitva van.
- Gyermekek felügyelet nélkül nem végezhetnek tisztítási vagy karbantartási tevékenységet a készüléken.

## 1.2 Telepítés

- Ez a készülék háztartási és üzleti célokra használható.
- Tartsa be a készülékhez mellékelt üzembe helyezési útmutatóban foglaltakat.
- Távolítsa el az összes csomagolást és a szállítási rögzítőcsavarokat.
- A szállítási rögzítőcsavarokat tartsa biztonságos helyen. Amennyiben a készüléket a jövőben szállítani kell, ezeket vissza kell szerelni, hogy a dob rögzítésével megakadályozzák a készülék belsejének sérülését.
- A készülék nehéz, ezért legyen körültekintő a mozgatásakor. Mindig használjon munkavédelmi kesztyűt és zárt lábbelit.
- Ne helyezzen üzembe, és ne is használjon sérült készüléket.
- Ügyeljen arra, hogy a készülék szállítás közben stabil helyzetben legyen.
- Válassza le a készüléket az elektromos hálózatról, mielőtt üzembe helyezési, karbantartási vagy javítási munkát végezne, és ne kösse vissza, mielőtt minden munkát el nem végzett.
- Ne helyezze üzembe a készüléket olyan helyen, ahol a hőmérséklet 0 °C alá süllyedhet, vagy ahol ki van téve az időjárásnak.
- Ügyeljen az összes egészségügyi és biztonsági előírás betartására, amikor a készüléket üzleti/nyilvános létesítményekbe telepíti.
- Ne telepítse a készüléket mozgó szerkezetre (pl. hajóra).
- A készülék üzemeltetésének helyén a padló sík, stabil, hőálló és tiszta legyen.
- Gondoskodjon arról, hogy keringeni tudjon a levegő a készülék és a padló között.
- Ügyeljen arra, hogy a készülék alsó részén levő szellőzőnyílásokat (ha vannak) a készülék alatti szőnyeg ne zárja el.
- Úgy állítsa be a lábakat, hogy a készülék és a szőnyeg között rendelkezésre álljon a szükséges hely.
- A készüléket nem szabad olyan zárható ajtó, tolóajtó vagy az ellenkező oldalon zsanérral ellátott ajtó mögé szerelni, amely megakadályozná, hogy a készülék ajtaja teljesen kinyíljon.
- Ne tegyen a készülék alá edényt azért, hogy az esetleg a készülékből szivárgó vizet összegyűjtse. A használatra javasolt felszerelésekkel kapcsolatban forduljon a márkaszervizhez.

### 1.3 Elektromos csatlakoztatás

- A készüléket kötelező megfelelően földelni. A gyártó nem felel a helytelen földelési rendszerből adódó következményekért.
- Mindig megfelelően felszerelt, áramütés ellen védett aljzatot használjon.
- Ellenőrizze, hogy az adattáblán szereplő adatok megfelelnek-e a helyi elektromos hálózat paramétereinek.
- Ne használjon hálózati elosztókat és hosszabbító kábeleket.
- Ügyeljen a hálózati csatlakozódugó és a hálózati kábel épségére.
- Ha a hálózati kábel megsérül, azt a gyártónak, a márkaszerviznek vagy más hasonlóan képzett személynek kell kicserélnie, nehogy elektromos veszélyhelyzet álljon elő.
- Csak a telepítés befejezése után csatlakoztassa a hálózati csatlakozódugót a hálózati csatlakozóaljzatba. Ügyeljen arra, hogy a hálózati dugasz a telepítés után is könnyen elérhető legyen.
- Nedves kézzel ne érintse meg a hálózati kábelt és a csatlakozódugót.
- A készülék leválasztásához soha ne a hálózati kábelnél fogva húzza ki a csatlakozódugót. A kábelt mindig a csatlakozódugónál fogva húzza ki.
- Kizárólag az Egyesült Királyságban és Írországban érvényes: A készülék egy 13 amperes hálózati csatlakozódugóval rendelkezik. Ha szükségessé válik a biztosíték cseréje a hálózati csatlakozódugóban, akkor egy 13 amperes ASTA (BS 1362) biztosítékra cserélje.

### 1.4 Vízhálózatra csatlakoztatás

- Ügyeljen arra, hogy ne okozzon sérülést a vízcsöveken.
- A készülék vízhálózatra történő csatlakoztatásához használja a mellékelt új tömlőkészletet. A régi tömlőket tilos újra használni.
- Mielőtt új vagy hosszabb idő óta nem használt csövekhez csatlakoztatja javítás vagy új eszköz (pl. vízóra stb.) felszerelése után a készüléket, addig folyassa a vizet, amíg az teljesen ki nem tisztul.
- Az üzemi víznyomás (minimum és maximum) értékének 0,5 bar (0,05 MPa) és 10 bar (1 MPa) között kell lennie.
- A készülék első használata közben és után ellenőrizze, hogy nem látható-e vízszivárgás.

### 1.5 Használat

- Ne változtassa meg a készülék műszaki jellemzőit.
- Tartsa be a mosószer csomagolásán feltüntetett utasításokat.
- Tartsa be a 8,0 kg-os maximális töltetmennyiséget (lásd a „Programok” című szakaszt).
- Ne tegyen gyúlékony anyagot vagy gyúlékony anyaggal szennyezett tárgyat a készülékbe, annak közelébe, illetve annak tetejére.
- Ellenőrizze, hogy minden fémtárgyat eltávolított a ruhákból.
- Ne érintse meg az ajtóüveget egy program működése során. Az üveg forró lehet.

## 1.6 Ápolás és tisztítás

- Karbantartás előtt kapcsolja ki a készüléket, és húzza ki a hálózati csatlakozódugót a csatlakozóaljzatból.
- A készülék tisztításához ne használjon vízsugarat vagy gőzt.
- A készüléket puha, nedves ruhával tisztítsa. Csak semleges tisztítószerrel használjon. Ne használjon súrolószert, súrolószivacsot, oldószert vagy fémtárgyat.

## 1.7 Belső világítás



### Figyelmeztetés



Sérülésveszély.

- Látható LED-sugárzás, ne nézzen közvetlenül a fénysugárba.
- A belső világítás cseréje érdekében forduljon a márkaszervizhez.

## 1.8 Szerviz

- A készülék javítása érdekében forduljon a márkaszervizhez.
- Kizárólag engedélyezett alkatrészek, tartozékok és fogyóeszközök használhatók.
- Kérjük, ne feledje, hogy a házilagos vagy nem szakértő által végzett javítás biztonsági következményekkel járhat, és érvénytelenítheti a jótállást.
- A termékben található izzó(k)ra és a külön kapható pótizzókra vonatkozó tudnivalók: Ezek az izzók arra készültek, hogy megfeleljenek a háztartási készülékekben fennálló szélsőséges fizikai feltételeknek, mint például hőmérséklet, rezgés, magas páratartalom, illetve arra szolgálnak, hogy jelezzék a készülék működési állapotát. Nem alkalmazhatók egyéb felhasználásra, valamint helyiségek megvilágítására.

## 1.9 Ártalmatlanítás

- Válassza le a készüléket az elektromos és a vízhálózatról.
- A készülék közelében vágja át a hálózati kábelt, és tegye a hulladékba.
- Szerelje le az ajtókilincset, hogy megakadályozza, hogy a gyermekek vagy a háziállatok a készülékdobban rekedjenek.



## 2 Jótállási feltételek és kizárások

Ha a termék vásárlására jótállás vonatkozik, a jótállás nyújtása a helyi törvényekkel összhangban, valamint a telepített és a rendeltetési célnak megfelelően használt termékhez igazodva történik, mégpedig a berendezésre vonatkozó dokumentációban leírt módon.

A jótállás akkor érvényes, ha az ügyfél kizárólag eredeti alkatrészeket használ, és az Electrolux Professional AB papíron és elektronikus formában rendelkezésre bocsátott felhasználói és karbantartási kézikönyvének megfelelően végzi a karbantartásokat.

Az Electrolux Professional AB azt javasolja, hogy az optimális eredmények és a termék hatékonyságának hosszú időn keresztül megtartása érdekében az Electrolux Professional AB által jóváhagyott tisztító, öblítő és vízkömentesítő szereket használjanak.

Az Electrolux Professional AB jótállása nem terjed ki a következőkre:

- a termék leszállításával és felvételével kapcsolatos szervizutak költsége;
- az üzembe helyezés;
- a használat/üzemeltetés betanítása;
- a kopó alkatrészek cseréje (és/vagy ellátására), hacsak a kopás nem olyan anyaghibából vagy kivitelezési hibából ered, amelyet a meghibásodástól számított egy (1) héten belül bejelentenek;
- a külső huzalozás javítása;
- a nem engedélyezett javítások, valamint az ezekből eredő és/vagy ezekkel okozott károk, hibák vagy hibás működések helyrehozása;
  - az elektromos rendszerek elégtelen és/vagy rendellenes kapacitása (áramerősség/feszültség/frekvencia, ezen belül az áramcsúcsok és/vagy kihagyások);
  - elégtelen vagy megszakított víz-, gőz-, levegő-, gázellátás (beleértve a szennyeződések és/vagy más tényezőket, amelyek nem felelnek meg az adott készülék műszaki követelményeinek);
  - a gyártó jóváhagyásával nem rendelkező vízvezeték szerelési alkatrészek, elemek vagy tisztítószer jellegű fogyasztók;
  - az ügyfél hanyagsága, helytelen használata, a készülék megfelelő dokumentációjában részletesen leírt használati és karbantartási utasítások helytelen alkalmazása vagy be nem tartása;
  - helytelen vagy rossz minőségű: telepítés, javítás, karbantartás (beleértve azt, amikor külső felek / engedéllyel nem rendelkező felek belepiszkálnak készülékbe, módosításokat vagy javításokat hajtanak végre benne), valamint a biztonsági rendszerek módosítása;
  - Nem eredeti komponensek (pl. fogyóeszközök, kopó alkatrészek vagy egyéb alkatrészek) használata;
  - termikus (pl. túlmelegedés/fagyás) vagy kémiai (pl. korrózió/oxidáció) stresszt kiváltó környezeti feltételek;
  - olyan eset, ha a termékre idegen tárgyakat helyeznek vagy kapcsolnak hozzá;
  - balesetek vagy vis major események;
  - áruszállítás és árukezelés, beleértve a karcolásokat, bemélyedéseket, lepattogzásokat és/vagy más károsodásokat a termék felületén, hacsak ezek a károsodások anyag vagy kivitelezési hibából erednek és – ellenkező értelmű megállapodás híján - a szállítástól számítva egy (1) héten belül bejelentésre kerülnek;
- olyan termék, amelyről leszedték az eredeti sorszámokat vagy megváltoztatták őket, vagy azokat nem lehet könnyen megállapítani;
- villanyégők, szűrők és fogyó alkatrészek cseréje;
- azok a tartozékok és szoftverek, amelyeket az Electrolux Professional AB nem hagyott jóvá vagy nem specifikált.

A jótállás nem terjed ki a tervezett karbantartási tevékenységekre (és az ezekhez szükséges alkatrészekre), illetve a tisztítószer készletekre, hacsak ezekről valamilyen helyi megállapodás a helyi feltételek alapján külön nem rendelkezik.

Az engedéllyel rendelkező ügyfélszolgálatok listáját keresse az Electrolux Professional AB weboldalán.

### 3 Termékleírás

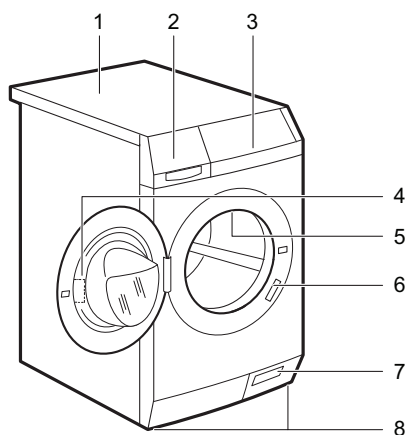

fig.X02928

1	Munkalap
2	Mosogatószer-adagoló
3	Kezelőpanel
4	Ajtókilincs
5	Belső világítás
6	Adattábla
7	A vízleeresztő szivattyú szűrője és ajtónyitás vész helyzetben
8	Lábak a készülék szintezéséhez

Az adattábla tartalmazza a modell nevét (A), a termékszámot (B), az elektromos besorolást (C) és a sorozatszámot (D).

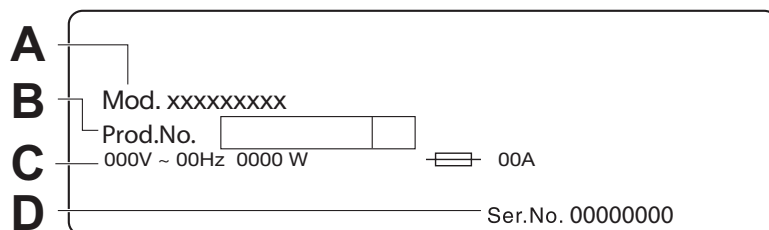

fig.X02929

## 4 Tartozékok

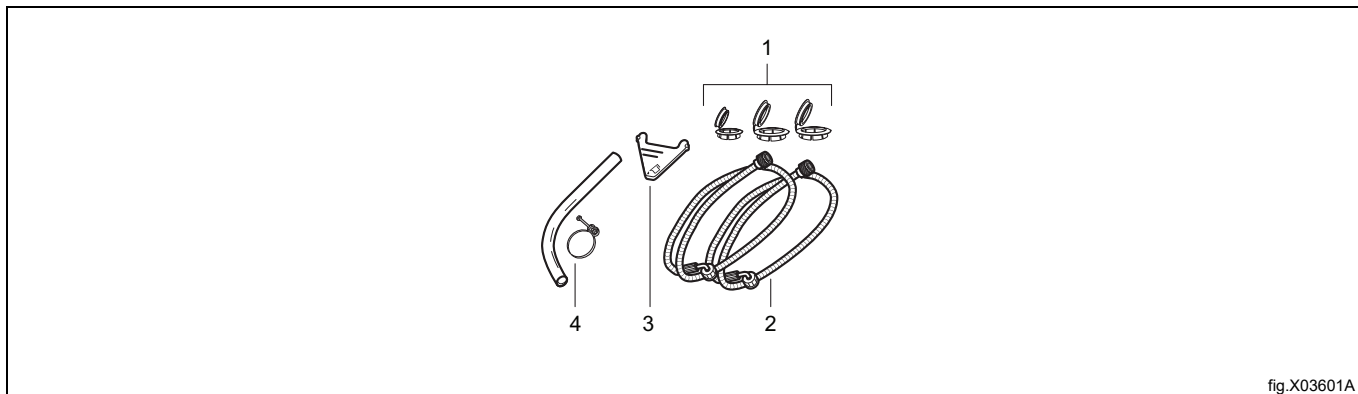

fig.X03601A

1	<b>Műanyag sapkák (PN: 1325039020)</b> A szállítási rögzítőcsavarok kiszerelése után a készülékház hátsó oldalán található lyukak lefedésére szolgálnak.
2	<b>Befolyócsövek (PN: 140020904235)</b> A készülék hidegvíz- és melegvíz-csaphoz csatlakoztatása: kék sapkával ellátott cső a hideg vízhez, piros sapkával ellátott cső a meleg vízhez.
3	<b>Terelőlap folyékony mosószerhez (PN: 1327267025)</b> A folyékony mosószer áramlásának lassítására szolgál.
4	<b>Lefolyótömlő és bilincs (PN: 140011637018 x 1) (PN: 1323159408 x 1)</b> A készülék csatlakoztatása a lefolyórendszerhez. Használja a bilincset a lefolyótömlő szoros rögzítéséhez. Szükség esetén a lefolyótömlő levágható és lerövidíthető.

### 4.1 Rögzítőkészlet

A hivatalos forgalmazónál kapható.

Az összeépítő készlet kizárólag a mellékelt tájékoztatóban felsorolt szárítógépekhez használható. Lásd a mellékelt szórólapot. Figyelmesen olvassa el a tartozékhoz adott utasításokat.

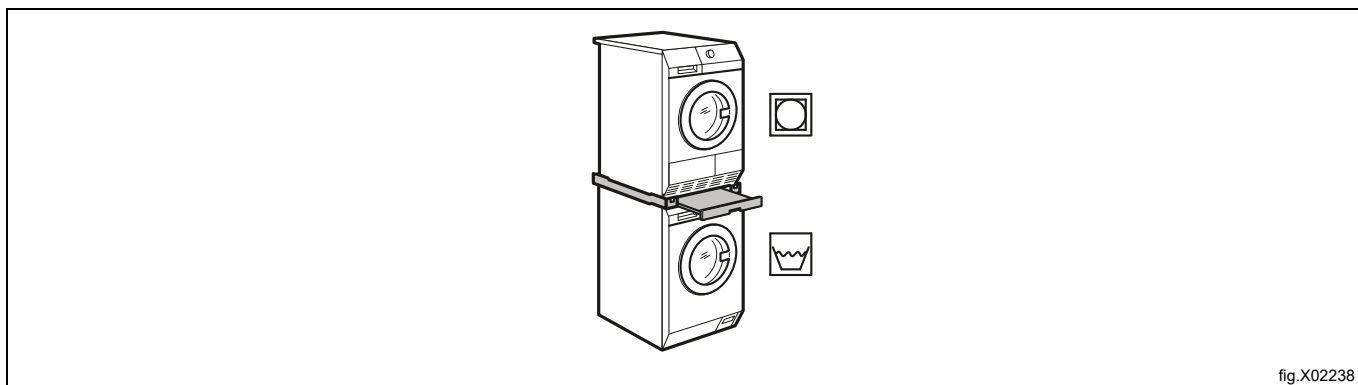

fig.X02238

## 4.2 Lábazat fiókkal

A hivatalos forgalmazónál kapható.

Arra szolgál, hogy a készüléket magasabbra helyezze, ami segít megkönnyíteni a ruhanemű betöltését és kiszedését.

A fiók használható mosáshoz szükséges kellékek tárolására, pl. törölközők, tisztítószerek és egyébek.

Figyelmesen olvassa el a tartozékhoz adott utasításokat.

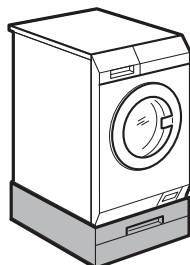

fig.X02240A

## 4.3 Rögzítőkészlet

A hivatalos forgalmazónál kapható.

Ha a készüléket betonlapra szereli fel, kérjük, győződjön meg arról, hogy a megfelelő rögzítőkészletet rendelte meg. Figyelmesen olvassa el a tartozékhoz adott utasításokat.

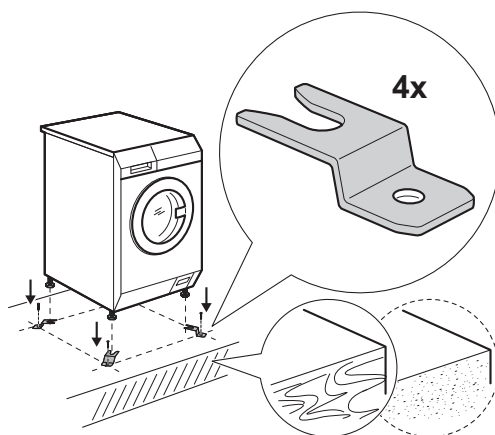

fig.X02931

## 4.4 Külső mosószer-adagoló

A hivatalos forgalmazónál kapható.

A folyékony mosószer automatikusan betölthető külső adagolóból.

Figyelmesen olvassa el a tartozékhoz adott utasításokat.

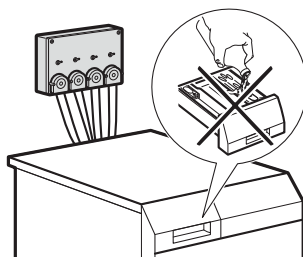

fig.X02932

---

## 5 Az első használat előtt

1. Ne felejtse el kivenni a szállításhoz használt csavarokat.
2. Ügyeljen rá, hogy legyenek elektromos és vízcsatlakozások.
3. Öntsön 2 liter vizet a mosószer-adagoló mosási rekeszébe. Ez aktiválja a lefolyórendszert.
4. A mosási fázishoz tegyen egy kis mosószert a mosószeres tartályba.
5. Állítsa be és ruhák nélkül indítson el egy pamut mosására szolgáló programot a legmagasabb hőmérsékleten. Ez az összes esetleges koszt eltávolítja a dobból és a kádból.

## 6 Kezelőpanel

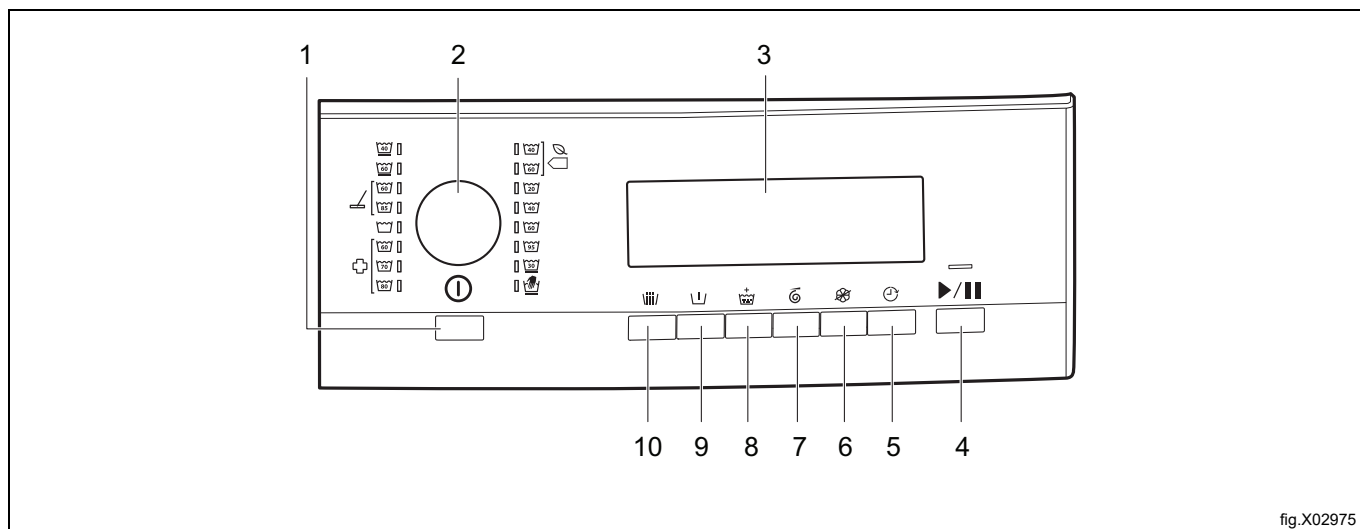

fig.X02975

1	Automatikus kikapcsolás gomb ⏻
2	Program gomb
3	Kijelző
4	Start/Szünet gomb ▶
5	Késleltetett indítás gomb ⌚
6	Nincs öblítő gomb 🚫
7	Centrifugálási idő gomb 🌀
8	Extra öblítés gomb +
9	Előmosás gomb 🪵
10	Sluice gomb 🪵

6.1 Kijelző

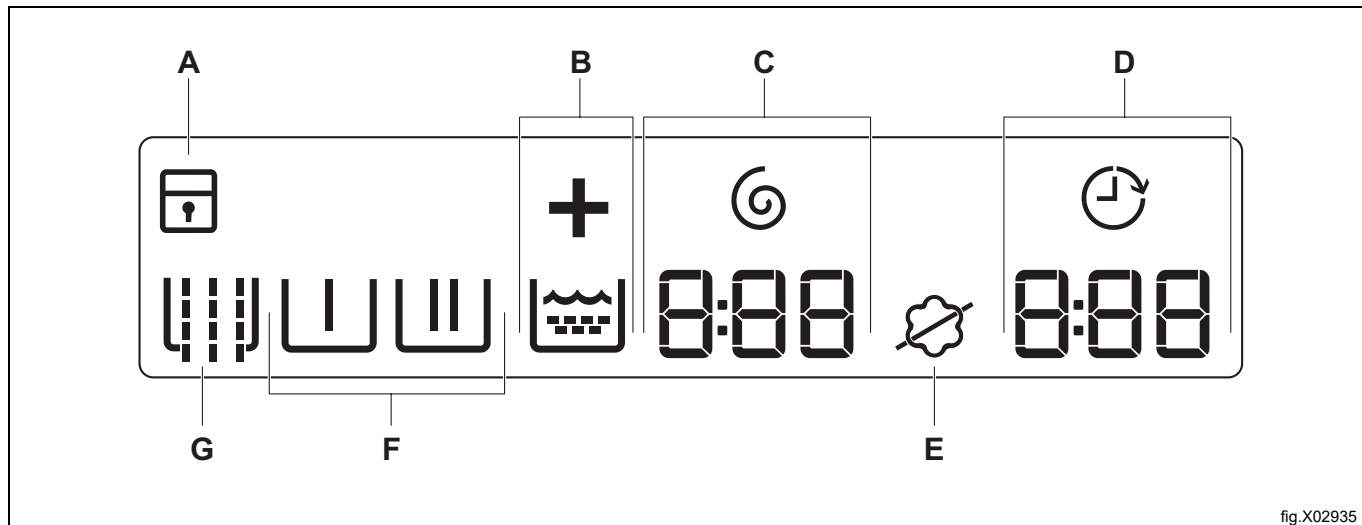











fig.X02935

Szimbólum a kijelzőn	Szimbólum leírása	
A		A gyermekbiztonsági zár aktiválva van.
		A gyermekbiztonsági zár inaktívva van.
B		Extra öblítés szimbólum.  az öblítési fázist jelző szimbólum, és a „+” világít, amikor az Extra öblítés van kiválasztva.
C		Centrifugálási idő jelzése és szimbóluma. A számjegy a percek és a másodperceket jelzi.
D		Késleltetett indítás jelzése.
	125	Programidő Amikor a program elindul, a programidő 1 perces lépésekben csökken. A számjegy az órákat és a perceket jelzi.
	2h	Késleltetett indítás Amikor megnyomja a késleltetett indítás gombot, a kijelzőn megjelenik a késleltetett indítás ideje.
	E20	Riasztási kódok Ha a készülékben üzemzavar keletkezik, riasztási kód jelenik meg a kijelzőn. Kérjük, olvassa el a „Hibaelhárítás” című részt.
	E r r r	A kijelző ezt az üzenetet mutatja néhány másodpercig, amikor: <ul style="list-style-type: none"> <li>Egy funkciót nem lehet a mosási programhoz beállítani.</li> <li>Működés közben próbálja megváltoztatni a mosási programot.</li> </ul>
		Miután a program véget ért.
E		Öblítőszer szimbólum: a készülék az öblítőszeret normál módon adagolja.
		Nincs öblítő szimbólum: a készülék nem adagol öblítőszeret.
F		A szakaszok szimbólumai Amikor egy programot beállított, a programhoz kapcsolódó szakaszok szimbólumai megjelennek. Amikor a program elindul, csak a működő szakasz szimbóluma villog. Amikor a szakasz befejeződött, a szimbólum folyamatosan világít.
		Előmosási szakasz
		Mosási szakasz
		Öblítési szakasz
G		Centrifugálási szakasz
		Sluice szimbólum

## 7 Programok

Az alábbi táblázat bemutatja a rendelkezésre álló programokat és azok rövid leírását:

Program Hőmérsékleti tartomány <sup>1</sup>	Maximális töltet <sup>2</sup>	Referencia cent- rifugálási fordulatszám	Centrifugálás időtartama	Ismertetés
Eco <sup>3</sup> 	4,0 kg	1400 fordulat/ perc	540 – 5 másodperc	Fehér pamut és színtartó színes pamut. Közepesen szennyezett ruhadarabok. Az energiafogyasz- tás csökken, és a mosási program ideje megnövekszik, így jó mosási eredményt biztosít.
Hideg 	4,0 kg	1200 fordulat/ perc	120 – 5 másodperc	Enyhén szennyezett vagy csak egyszer viselt pamut és műszálas darabok.
Pamut 	8,0 kg	1400 fordulat/ perc	360 – 5 másodperc	Fehér pamut <sup>4</sup> Közepesen és enyhén szennyezett ruhadarabok.
Pamut 	8,0 kg	1400 fordulat/ perc	360 – 5 másodperc	Színes pamutok <sup>5</sup> Közepesen és enyhén szennyezett ruhadarabok.
Kímélő 	4,0 kg	1200 fordulat/ perc	120 – 5 másodperc	Kényes textilíla, pl. akril, viszkóz és kevertszálas anyagok, melyek kímélő mosást igényelnek. Közepesen szennyezett ruhadarabok.
Kézi mosás 	2,0 kg	1200 fordulat/ perc	120 – 5 másodperc	Gépben mosható gyapjú, kézzel mosható gyapjú és egyéb ruhanemű „kézzel mosható” szimbólummal ellátva. <sup>6</sup>
Műszál 	4,0 kg	1200 fordulat/ perc	120 – 5 másodperc	Műszálas vagy kevertszálas ruhadarabok. Közepesen szennyezett ruhadarabok.
Mikroszálas anyag 	8,0 kg	1400 fordulat/ perc	240 – 5 másodperc	Program törőruhákhöz, munkaruhákhöz és speciális prog- ram mikroszálas anyagokhoz. A program végrehajt egy automatikus előöblítési szakaszt.
Öblítés és leeresztés 	8,0 kg	1400 fordulat/ perc	540 – 5 másodperc	A ruhanemű öblítéséhez és centrifugálásához. Minden ru- haanyaghoz, a nagyon kényes ruhaneműk és gyapjú kivételével. Csökkentse a centrifugálási fordulatszámot a töltet típusá- nak megfelelően.
Fertőtlenítés 	8,0 kg	1400 fordulat/ perc	360 – 5 másodperc	Ez a program eltávolítja a poratkákat és a hasonló mikroorganizmusokat. A program végrehajt egy automatikus előmosási szakaszt.

1. Ha csatlakoztatva van, a meleg vizet a készülék csak 40 °C-os vagy magasabb hőmérsékletre beállított Eco, Normál, Műszál, Törőruha és Fertőtlenítés programoknál tölti be.

2. Az optimális eredmény eléréséhez az egyes programoknál jelzett maximális töltet javasolt.

3. A 2019/2023 sz. EU tanácsi rendelet értelmében ez a program 40 °C-on alkalmas a normál szennyezettségű, 40 °C-on és 60 °C-on mosható pamut ruhaneműk ugyanazon ciklusban történő együttes mosására.

4. Fehérítőt tartalmazó mosószer használandó.

5. Fehérítőt nem tartalmazó mosószer használandó.

6. A ciklus közben a dob kis sebességen forog a kíméletes mosás érdekében. Úgy tűnhet, hogy a dob nem forog, vagy nem megfelelően forog, azonban ez normális jelenség ennél a programnál.



**Programfunkciók összeegyeztethetősége**

Program	Sluice	Előmosás	Extra öblítés	Centrifugálási idő	Nincs öblítő	Késleltetett indítás
Eco 40-60°C	-	-	-	X	-	X
	-	-	X	X	-	X
Pamut	X	X	X	X	X	X
Kímélő 30°C	X	X	X	X	X	X
Kézi mosás	-	-	-	X	X	X
Műszál 40°-60°C	X	X	X	X	X	X
Mikroszálas anyag	X <sup>1</sup>	X	X	X	X	X
Öblítés és leeresztés	-	-	X	X	-	X
Fertőtlenítés	X	X <sup>1</sup>	X	X	X	X

1. Ennek a funkciónak a végrehajtása automatikus, és nem távolítható el a programból.

## 8 Opciók

### 8.1

Nyomja meg ezt a gombot, ha egy mosószer nélküli, előzetes öblítést szeretne illeszteni a mosási program elé.

A kijelzőn a funkcióhoz tartozó visszajelző jelenik meg. 

### 8.2

Ezzel a kiegészítő funkcióval egy előmosási szakaszt adhat a programhoz.

Erős szennyeződés esetén használja ezt a kiegészítő funkciót.

A kiegészítő funkció beállítása növeli a program időtartamát.

A kijelzőn a funkcióhoz tartozó visszajelző jelenik meg. 

### 8.3

Ezzel a kiegészítő funkcióval további öblítési szakaszokat adhat a programhoz.

Olyan személyek esetében használja ezt a kiegészítő funkciót, akik allergiásak a mosószerekre, valamint olyan helyeken, ahol lágy a víz.

A kijelzőn a funkcióhoz tartozó visszajelző jelenik meg. 

### 8.4

Ezzel a gombbal csökkenthető a centrifugálás időtartama. A legkisebb időtartam (5 másodperc) elérése után a léptetés a maximális időtartamtól indul újra.

A kijelzőn a funkcióhoz tartozó visszajelző jelenik meg. 

### 8.5

A gomb megnyomásával kikapcsolható az öblítőszer betöltése.

A kijelzőn a funkcióhoz tartozó visszajelző jelenik meg. 

A gomb ismételt megnyomásával kapcsolható vissza az öblítőszer normál betöltése.

A kijelzőn a funkcióhoz tartozó visszajelző jelenik meg. 

### 8.6

Ez a funkció lehetővé teszi a kiválasztott program indításának késleltetését. A késleltetést 30 perces lépésekben állíthatja be legfeljebb 90 percre, majd 1 órás lépésekben tovább, legfeljebb 24 vagy 70 óráig, a gép konfigurációjától függően.



A kijelzőn a funkcióhoz tartozó visszajelző jelenik meg. 

## 9 Beállítások

### 9.1 Hangjelzések



Hangjelzések hallhatóak, amikor:



- Bekapcsolja a készüléket.
- Kiválaszt egy programot.
- Kikapcsolja a készüléket.
- Megnyomja a gombokat.
- A program befejeződött.
- A készülékben hiba lépett fel.

A hangjelzések kikapcsolásához/aktiválásához nyomja meg a  és  gombot egyszerre 6 másodpercig. Ha kikapcsolja a hangjelzéseket, azok csak akkor működnek, amikor a készülék működésében hiba lép fel.



### 9.2 Gyerekzár

Ezzel a kiegészítő funkcióval megakadályozhatja a gyermekeket abban, hogy játsszanak a kezelőpanellel.

Az opció aktiválásához/kikapcsolásához nyomja meg a  és  gombokat egyszerre, amíg a kijelzőn fel nem gyullad a kapcsolódó jelzés:

- Gyerekzár bekapcsolva: 
- Gyerekzár kikapcsolva: 



Bekapcsolhatja a kiegészítő funkciót:

- Miután megnyomta a  gombot, a kiegészítő funkciók és a programválasztó gomb zárolódnak.
- Mielőtt megnyomná a  gombot, a készülék nem tud elindulni.

Amennyiben a készülék érmével működik, a gyerekzár automatikusan bekapcsol a program elindítását követő 5 perc elteltével.

### 9.3 Állandó extra öblítés

A kiegészítő funkció mindig egy további öblítést eredményez egy új program beállításakor.

- A kiegészítő funkció be/kikapcsolásához egyidejűleg addig tartsa megnyomva a  és  gombot, amíg a  visszajelző világítani nem kezd/el nem alszik.

## 10 Napi használat



### Figyelmeztetés



Lásd a „Biztonsági információ” című részt.

### 10.1 A ruhanemű behelyezése

1. Húzza meg a fogantyút a készülék ajtajának kinyitásához
2. Rázza meg a darabokat, mielőtt a készülékbe helyezi őket.
3. Helyezze a mosandó darabokat egyenként a dobba. Ügyeljen arra, hogy ne tegyen túl sok mosandó holmit a dobba.
4. Zárja be az ajtót.



### Vigyázat



Ügyeljen rá, hogy a ruha a tömítés és az ajtó között maradjon. Fennáll a vízszivárgás, illetve a ruhanemű károsodásának veszélye.

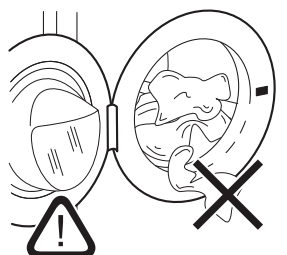

fig.X03521

### 10.2 A folyékony mosószer kiválasztására szolgáló terelőlap behelyezése

- Nyissa ki a mosószer-adagolót.
- Helyezze a folyékony mosószer kiválasztására szolgáló terelőlapot a rekeszbe:

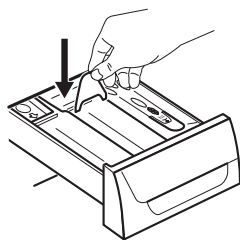

fig.X03522

### 10.3 Mosószerek és adalékok használata

1. Mérje ki a mosó- és az öblítőszeret.
2. Helyezze a mosó- és az öblítőszeret a megfelelő rekeszekbe.
3. Gondosan zárja be a mosószer-adagolót.

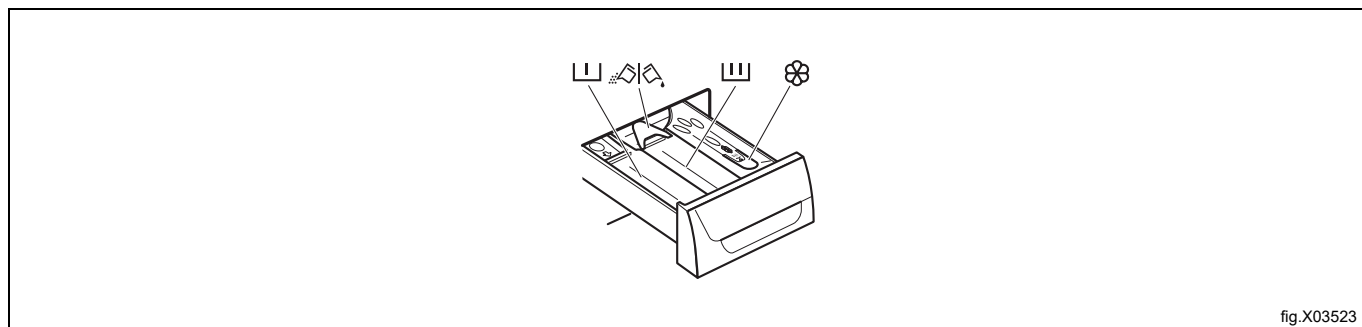

fig.X03523

### 10.4 Mosószerrekeszek

	<b>Vigyázat</b>	
Csak a mosógép-centrifugákhoz előírt mosószereket használjon.		

Mindig tartsa be a mosószerek csomagolásán található utasításokat.

	Előmosási szakasz mosószer-adagolója.
	Mosási szakasz mosószer-adagolója.
	Rekesz a folyékony adalékok (öblítőszer, keményítő) számára.
	A por állagú vagy folyékony mosószer kiválasztására szolgáló terelőlap.

### 10.5 Folyékony mosószer vagy mosópor

- A pozíció mosópor esetén (gyári beállítás).
- B pozíció folyékony mosószer esetén.

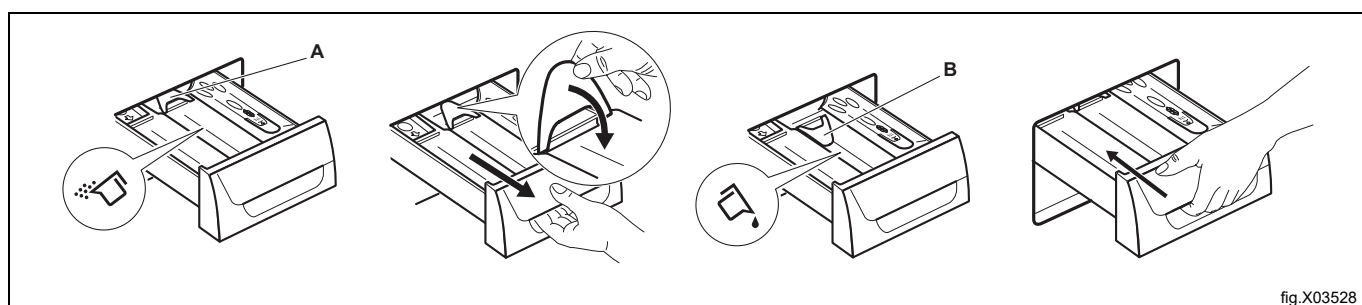

fig.X03528

Folyékony mosószer használata esetén:

- Ne használjon zselés vagy sűrű folyékony mosószereket.
- Ne töltsön a maximális szintjelzés fölé folyadékot.
- Ne állítson be előmosási szakaszt.
- Ne állítsa be a késleltetett indítás funkciót.

### 10.6 A készülék bekapcsolása

Nyomja meg a gombot a készülék bekapcsolásához. Egy rövid hangjelzés hallható (bekapcsoláskor).

## 10.7 Program beállítása

1. Fordítsa el a programválasztó gombot a kívánt program beállításához:
  - A megfelelő program visszajelzője világítani kezd. Egy rövid hangjelzés hallható (bekapcsoláskor).
  - A Start/Szünet gomb visszajelzője villog.
  - A kijelzőn a program időtartama és a programszakaszok visszajelzői láthatók.
2. Szükség esetén módosítsa a centrifugálás időtartamát, majd adjon hozzá további kiegészítő funkciókat. Ha elindít egy kiegészítő funkciót, annak visszajelzője megjelenik.

Amennyiben valamit helytelenül állított be, a kijelzőn az  üzenet jelenik meg.

## 10.8 Program indítása

Nyomja meg a  gombot.

- A  gomb visszajelzőjének villogása megszűnik, és folyamatosan világítani kezd.
- A folyamatban levő mosási szakasz visszajelzője villogni kezd a kijelzőn.
- A program elindul, és az ajtó reteszelődik.

A program kezdete után körülbelül 15 perccel:

- A készülék automatikusan állítja be a program időtartamát a ruhatöltetnek megfelelően.
- A kijelzőn megjelenik a befejezésig hátralévő új idő.

## 10.9 Egy program késleltetett indítással történő indítása

1. Annyiszor nyomja meg a Delay start gombot, amíg a kijelzőn a beállítandó késleltetés meg nem jelenik.

A megfelelő visszajelző világítani kezd a kijelzőn .

2. Nyomja meg a Start/Szünet gombot:

- A készülék megkezdí a visszaszámlálást.
- Amikor a visszaszámlálás befejeződött, automatikusan megkezdődik a program végrehajtása.

A késleltetett indítás a Start/Szünet gomb megnyomása előtt módosítható vagy törölhető. Késleltetett indítás törlése:

- Nyomja meg a Start/Szünet gombot a készülék működésének szüneteltetéséhez.
- Addig nyomja meg többször a Delay start gombot, míg a  jel meg nem jelenik a kijelzőn.
- Nyomja meg a Start/Szünet gombot ismét a program azonnali elindításához.

### 10.10A késleltetett indítás törlése

Késleltetett indítás törlése:

1. Nyomja meg a Start/Szünet gombot a készülék működésének szüneteltetéséhez.  
A megfelelő visszajelző villog.
2. Nyomja meg egymás után többször a Delay start gombot, amíg a  meg nem jelenik a kijelzőn.
3. Nyomja meg a Start/Szünet gombot ismét a program azonnali elindításához.

### 10.11A program megszakítása és a kiegészítő funkciók módosítása

Csak néhány kiegészítő funkciót módosíthat a működése megkezdése előtt.

1. Nyomja meg a Start/Szünet gombot. A visszajelző villog.
2. Módosítsa a kiegészítő funkciókat.
3. Nyomja meg ismét a Start/Szünet gombot. A program folytatódik.

Amennyiben a készülék érmével működtetett berendezéshez van csatlakoztatva, a programot csak az elindítás után 5 perccel lehet megszakítani. Ezen idő letelte után a gyerekszár automatikusan bekapcsol.

## 10.12 Folyamatban levő program törlése

1. A program törléséhez és a készülék kikapcsolásához nyomja meg a  gombot néhány másodpercre.



### Figyelmeztetés



Ha a készülék már feltöltődött vízzel, az ajtó zárva marad.

2. A készülék bekapcsolásához nyomja meg újra ugyanezt a gombot. Most új programot állíthat be.  
Új program indítása előtt a készülék leeresztheti a vizet. Ebben az esetben ellenőrizze, hogy továbbra is van-e mosószer a mosószer-adagoló rekeszben, és ha nincs, töltsen fel ismét mosószerrel.

## 10.13 Miután a program véget ért

A készülék automatikusan leáll. A kijelzőn  jelenik meg.



Kialszik a  gomb visszajelzője.

Az ajtó zár kiold.

1. Nyissa ki az ajtót.
2. Szedje ki a ruhaneműt a dobból. Ellenőrizze, hogy a dob üres-e.
3. Zárja el a vízcsapot.
4. A készülék kikapcsolásához nyomja meg a  gombot néhány másodpercig.  
Hagyja egy ideig nyitva az ajtót, hogy elkerülje a penész vagy kellemetlen szagok keletkezését.

## 10.14 AUTOMATIKUS KIKAPCSOLÁS kiegészítő funkció

Az energiafogyasztás csökkentésére az AUTOMATIKUS KIKAPCSOLÁS kiegészítő funkció automatikusan kikapcsolja a készüléket, ha:

- A  gomb megnyomása előtt 5 perccel nem használja a készüléket.  
A készülék ismételt bekapcsolásához nyomja meg a  gombot.
- A mosási program befejezése után 5 perccel.  
A készülék ismételt bekapcsolásához nyomja meg a  gombot.  
A kijelzőn a legutoljára beállított program befejezési ideje látható.  
Forgassa el a programválasztó gombot egy új program beállításához.

## 11 JavaslatoK és tanácsok



### Figyelmeztetés



Lásd a „Biztonsági információ” című részt.

### 11.1 A ruhanemű behelyezése

- Válogassa szét a ruhákat: fehér, színes, műszálas, kényes és gyapjú.
- Tartsa be a ruhák címkéjén a mosásra vonatkozó utasításokat.
- Ne mosson együtt fehér és színes darabokat.
- Egyes színes ruhadarabok az első mosás alkalmával engedhetik a színüket. Javasoljuk, hogy első alkalommal külön mossa ezeket.
- Fordítsa ki a többrétegű anyagokat, gyapjút és festett ábrákkal ellátott darabokat.
- A makacs foltokat speciális mosószerrel távolítsa el.
- Javasolt az erős szennyeződések kimosása és előkezelése a megfelelő mosószerrel, mielőtt a dobba helyezné a darabokat.
- Legyen körültekintő a függönyökkel. Távolítsa el az akasztókat, és helyezze a függönyöket mosózsákba vagy párnahuzatba.
- Ne mossa a készülékben a nem szegett vagy szakadt ruhadarabokat. Használjon mosózsákot a kis és/vagy kényes darabok mosására (pl.: merevített melltartók, övek, harisnyanadrágok, cipőfűzők, szalagok stb.).
- Centrifugálási szakaszban kiegyensúlyozási problémákat okozhat a nagyon kis ruhatöltet, és túlzott vibrációhoz vezethet. Ha ez történik:
  - szakítsa meg a programot, és nyissa ki a készülék ajtaját (lásd a „Napi használat” című fejezetet);
  - kézzel rendezze el a dobban a darabokat, hogy azok egyenletesen helyezkedjenek el;
  - nyomja meg a Start/Szünet gombot. A centrifugálási szakasz folytatódik.
- Gombolja be a párnahuzatokat, húzza össze a cipzárakat, kapcsolja be a kapcsokat. Kösse meg az öveket, a zsi-negeket, a cipőfűzőket, a szalagokat és az egyéb laza alkotóelemeket.
- Ürítse ki a zsebeket és hajtogassa ki a ruhadarabokat.

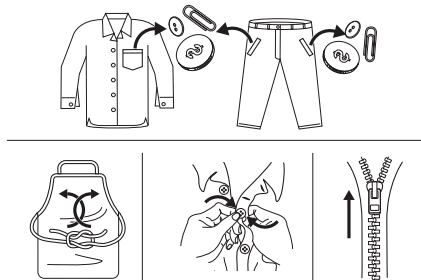

fig.X02963



## 11.2 Makacs foltok.

Egyes foltok esetében a víz és a mosószer nem elég hatékony.

Célszerű az ilyen szennyeződéseket a ruhadarab készülékbe tétele előtt kezelni.

Speciális folttisztítók kaphatók. Használjon az adott folthoz és anyaghoz alkalmas speciális folttisztítót.

A ruhaneműre ne permetezzen folteltávolítót a készülék közelében, mivel károsíthatja annak műanyag alkatrészeit.

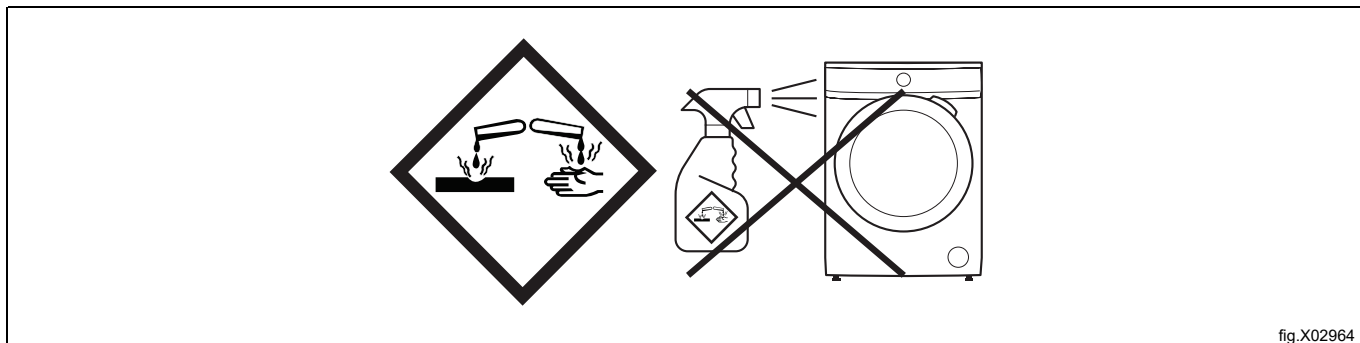

fig.X02964

## 11.3 Mosószer fajtája és mennyisége.

A mosószer fajtája és helyes adagolása nemcsak a mosás hatékonyságát befolyásolja, hanem általuk elkerülheti a pazarlást, és védi a környezetét:

- Csak mosógép-centrifugák számára készült mosószereket és vegyi árukat használjon. Elsősorban tartsa be ezeket az általános szabályokat:
  - univerzális, valamennyi anyagfajta számára való mosóport használjon, a kényes szövetek kivételével. Fehér darabokhoz és a ruhanemű fertőtlenítéséhez használjon fehérítőt tartalmazó mosóport,
  - valamennyi anyagfajta számára, elsősorban az alacsony hőfokú (max. 60 °C-os) programokhoz való folyékony mosószert, illetve csak gyapjú mosására szolgáló speciális mosószert használjon.
- A mosószer fajtája és mennyisége a következőktől függ: a szövet fajtájától (kényes, gyapjú, pamut stb.), a ruhadarab színétől, a ruhatöltet méretétől, a szennyezettségi foktól, a mosási hőmérséklettől és a vízkeménységtől.
- Mindig tartsa be a mosószerek vagy egyéb termékek csomagolásán található útmutatásokat, és ne lépje túl a készüléken jelzett maximális szintet (**MAX**).
- Ne keverje a különféle típusú mosószereket.
- A megadottnál kevesebb mosószert használjon, ha:
  - kevés ruhát mos;
  - a ruhák csak kevéssé szennyezettek;
  - a mosás során sok hab képződik.
- Ha mosószer-tablettát vagy -kapszulát használ, mindig tegye azt a dobba, ne a mosószer-adagolóba.

Az elégtelen mennyiségű mosószer az alábbiakat okozhatja:

- a mosás eredménye nem kielégítő,
- a ruhatöltet elszürkül,
- a ruhák zsírosak maradnak,
- penész jelenik meg a készülékben.

A túlzott mennyiségű mosószer az alábbiakat okozhatja:

- habzás,
- csökkent mosóhatás,
- nem megfelelő öblítés,
- nagyobb környezetterhelés.

## 11.4 Környezetvédelmi tanácsok

Ha takarékoskodni szeretne a vízzel, energiával, és hozzá szeretne járulni a környezet védelméhez, az alábbi ötleteket ajánljuk a figyelmébe:

- A normál szennyezettségű ruhaneműt előmosás nélkül is kimoshatja, mert így mosószert, vizet és időt takarít meg (és egyben védi a környezetet!).
- A készüléket az egyes programoknál jelzett maximális töltettel töltsse meg, hogy csökkentse az energia- és vízfogyasztást.
- Megfelelő előkezeléssel a foltok és bizonyos szennyezések eltávolíthatóak, majd a ruha alacsonyabb hőmérsékleten mosható.
- A megfelelő mennyiségű mosószer használatához tekintse át a mosószer gyártója által javasolt mennyiségeket, és ellenőrizze háztartási vízvezetékrendszerében lévő víz keménységét. Lásd a „Vízkeménység” című szakaszt.
- A választott mosási programhoz tartozó maximális centrifugálási sebességet állítsa be, mielőtt megkezdődik a ruhanemű szárítását a szárítógépben. Ez energiát takarít meg a szárítás során.

## 11.5 Vízkeménység

Ha a környéken magas vagy közepes a víz keménységi foka, azt ajánljuk, hogy használjon mosógép-centrifugákhoz való vízlágyítót. Olyan környéken, ahol a víz keménységi foka alacsony, nem kell vízlágyítót használni.

A helyi vízművektől tudja megérdeklődni, hogy milyen keménységű a víz a környéken.

A vízlágyítóból az előírt mennyiséget kell használni. Tartsa be a termék csomagolásán található utasításokat.

## 12 Ápolás és tisztítás



### Figyelmeztetés



Lásd a „Biztonsági információ” című részt.

### 12.1 Rendszeres tisztítási ütemterv

A rendszeres tisztítás segítségével meghosszabbítható a készülék élettartama.

Minden ciklus után tartsa kissé nyitva az ajtót és a mosószer-adagolót, hogy a levegő keringjen és felszáradjon a készülék belsejében lévő nedvesség: ez megakadályozza a penészesedést és a szagok kialakulását.

Ha a készüléket hosszabb ideig nem használja: zárja el a vízcsapot, és válassza le a készüléket az elektromos hálózatról.

Rendszeres tisztítási ütemterv

Vízkötlentés	Évente kétszer
Karbantartási mosás	Havonta egyszer
Ajtótömítés tisztítása	Kéthavonta
Dobtisztítás	Kéthavonta
Mosószer-adagoló tisztítása	Kéthavonta
A vízleeresztő szivattyú szűrőjének tisztítása	Évente kétszer
A befolyócső és a szelepből lévő szűrő tisztítása	Évente kétszer

### 12.2 Külső tisztítás

Csak szappannal és meleg vízzel tisztítsa a készüléket. Teljesen szárítsa meg az összes felületet. Ne használjon súrolószivacsot és semmilyen dörzshatású anyagot.



### Vigyázat



Ne használjon alkoholt, oldószereket vagy vegyi termékeket.



### Vigyázat



Ne alkalmazzon a fémfelületeken klórtartalmú tisztítószeret.

### 12.3 Vízkötlenítés

Ha a környéken magas vagy közepes a víz keménységi foka, azt ajánljuk, használjon mosógép-centrifugákhoz való vízkőoldó terméket.

Rendszeresen ellenőrizze a dobot, hogy megakadályozza vízkő- és rozsdarészecskék képződését.

A rozsdafoltok eltávolításához használjon mosógép-centrifugákhoz való speciális termékeket. Ezt a ruhamosástól külön végezze.

Mindig tartsa be a termék csomagolásán található útmutatásokat.

### 12.4 Karbantartási mosás

Az alacsony hőfokú programoknál előfordulhat, hogy némi mosószer benmarad a dobben. Rendszeresen végezzen karbantartási mosást. Ennek elvégzéséhez:

- Szedje ki az összes ruhaneműt a dobból.
- Egy kevés mosószerrel, maximális hőmérsékleten, pamut mosására szolgáló rövid programot indítson.

## 12.5 Az ajtó tömítése

Rendszeresen vizsgálja meg a tömítést, és szedjen le mindent a belső oldaláról.

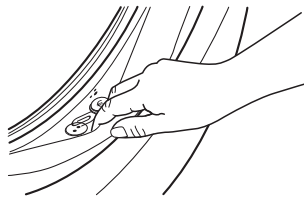

fig.X02965

## 12.6 A dob tisztítása

Rendszeresen ellenőrizze a dobot, hogy megakadályozza vízkő- és rozsdarészecskék képződését. Csak speciális termékeket szabad használni a dobon lévő rozsdafoltok eltávolítására.

A következőt javasoljuk:

1. Tisztítsa meg a dobot rozsdamentes acélhoz való speciális termékkel.
2. Egy kevés mosószerrel, maximális hőmérsékleten, pamut mosására szolgáló rövid programot indítson.

## 12.7 A mosószer-adagoló tisztítása

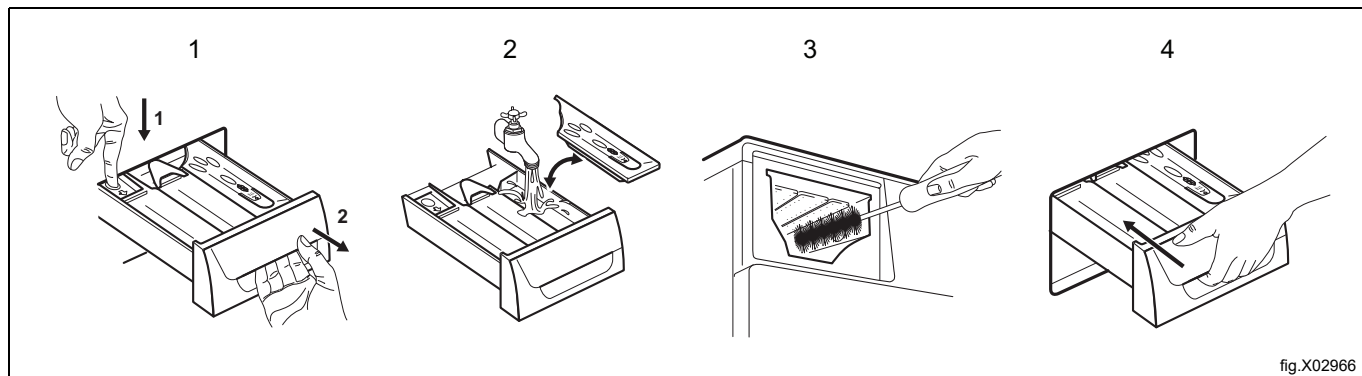

fig.X02966

## 12.8 A bemenő vezetékek és a szelepszűrők megtisztítása

Rendszeresen tisztítsa meg mind a (meleg és a hideg víz) befolyó csöveit, mind a szelepszűrőket.

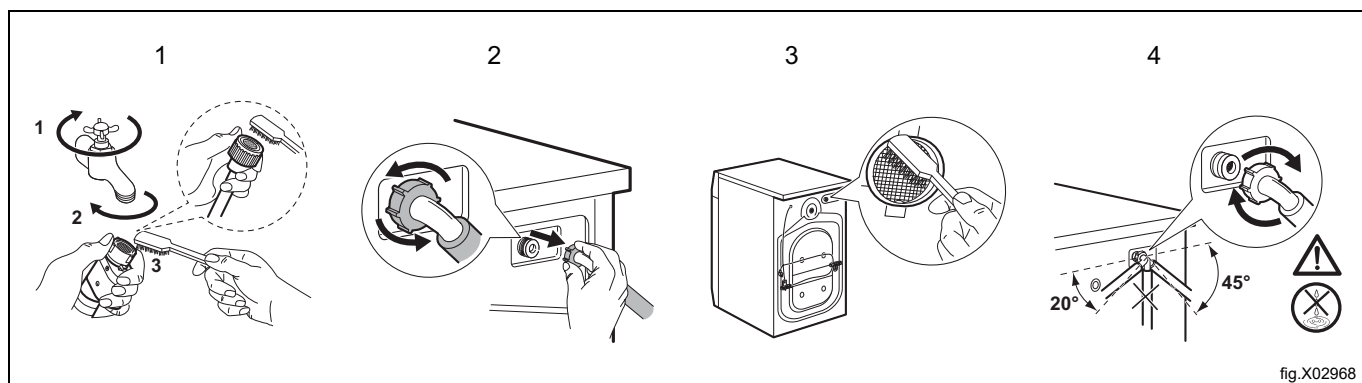

fig.X02968

## 13 Hibaelhárítás



### Figyelmeztetés



Lásd a „Biztonsági információ” című részt.

### 13.1 Riasztási kódok és lehetséges hibák

A készülék nem indul el vagy megáll működés közben. Először próbálja meg kiküszöbölni a hibát (lásd a táblázatot). Ha a probléma továbbra is fennáll, forduljon a márkaszervizhez.



### Figyelmeztetés



Bármilyen ellenőrzés előtt kapcsolja ki a készüléket.

Bizonyos hibák esetén a kijelzőn riasztási kód jelenik meg, és a  gomb folyamatosan villoghat:

Probléma	Lehetséges megoldás
<b>E 10</b> A készülék nem tölt be megfelelően vizet	<ul style="list-style-type: none"> <li>• Ellenőrizze, hogy nyitva van-e a vízcsap.</li> <li>• Ellenőrizze, hogy nem túl alacsony-e a vízellátás nyomása. Ezt az információt a helyi vízművektől tudja beszerezni.</li> <li>• Ellenőrizze, hogy nincs-e eldugulva a vízcsap.</li> <li>• Győződjön meg róla, hogy a bemeneti tömlők és a szelepek szűrői nincsenek eltömődve. Nézze meg az „Ápolás és tisztítás” című részt.</li> <li>• Ellenőrizze, hogy a vízbefolyó csövek nincsenek-e megcsavarodva, megsérülve vagy megtörve.</li> <li>• Ellenőrizze, hogy megfelelőek-e a víz befolyó csövek csatlakozásai.</li> </ul>
<b>E20</b> A készülék nem ereszt le a vizet	<ul style="list-style-type: none"> <li>• Lehet, hogy a problémát az eldugult lefolyókör okozza. Kérjük, forduljon a hivatalos szakszervizhez.</li> </ul>
<b>E40</b> A készülék ajtaja nyitva van, vagy nincs megfelelően becsukva	<ul style="list-style-type: none"> <li>• Ellenőrizze, hogy az ajtó megfelelően be van-e zárva.</li> </ul>
<b>E91</b> Belső hiba. Nincs kommunikáció a készülék elektronikus részegységei között.	<ul style="list-style-type: none"> <li>• A program nem fejeződött be megfelelően, vagy a készülék túl korán leállt. Kapcsolja ki, majd kapcsolja be újra a készüléket.</li> <li>• Ha a riasztási kód ismét megjelenik, forduljon a márkaszervizhez.</li> </ul>
<b>EHO</b> A hálózati feszültség ingadozik	<ul style="list-style-type: none"> <li>• Várja meg, hogy a feszültség ingadozás megszűnjön.</li> </ul>

A mosógép-centrifuga egyéb hibája esetén a lehetséges megoldáshoz nézze át az alábbi táblázatot.

Probléma	Lehetséges megoldás
A program nem indul el	<ul style="list-style-type: none"> <li>• Ügyeljen arra, hogy a hálózati dugasz csatlakoztatva legyen a fali aljzatba.</li> <li>• Ellenőrizze, hogy a készülék ajtaja zárva van-e.</li> <li>• Győződjön meg róla, hogy nincs kioldott biztosíték a biztosítékdozobban.</li> <li>• Ellenőrizze, hogy megérintette-e a  gombot.</li> <li>• Ha időkéleltetés van beállítva, törölje azt, vagy várja meg a visszaszámlálás befejeződését.</li> <li>• Kapcsolja ki a Gyerekzár funkciót, ha az be van kapcsolva.</li> <li>• Ellenőrizze a kiválasztott programnál a választógomb helyzetét.</li> </ul>
Nem működik a centrifugálás vagy a mosási ciklus a szokásosnál hosszabb ideig elhúzódik.	<ul style="list-style-type: none"> <li>• Rendezze el kézzel a dob tartalmát, majd indítsa újra a centrifugálási szakaszt. Ezt a jelenséget egyensúlyi problémák okozhatják.</li> </ul>
Víz van a padlón.	<ul style="list-style-type: none"> <li>• Ellenőrizze, hogy a vízvezetékek csatlakozásai meg vannak-e húzva, és nem látszanak-e vízszivárgások.</li> <li>• Ügyeljen arra, hogy a vízbevezető tömlő és a lefolyócső ne legyen sérült.</li> <li>• Ügyeljen arra, hogy a megfelelő mosószert és abból is a megfelelő mennyiséget használja.</li> </ul>
Nem lehet kinyitni a készülék ajtaját	<ul style="list-style-type: none"> <li>• Ellenőrizze, hogy nem választott-e olyan mosási programot, melynél a ciklus végén a víz a dobban marad.</li> <li>• Győződjön meg róla, hogy a mosási program befejeződött.</li> </ul>
A készülékből szokatlan zajok hallatszanak, valamint rázkódik.	<ul style="list-style-type: none"> <li>• Ellenőrizze, hogy a készülék szintezése helyes-e. Olvassa el az „Üzembe helyezési utasítás” című részt.</li> <li>• Ellenőrizze, hogy le van-e a véve a csomagolás és/vagy a szállításhoz használt csavarok. Olvassa el az „Üzembe helyezési utasítás” című részt.</li> <li>• Tegyen több ruhaneműt a dobba. Lehet, hogy túl kevés ruha van berakva.</li> </ul>
A ciklus rövidebb, mint a megjelenített időtartam	<ul style="list-style-type: none"> <li>• A készülék a tényleges töltet alapján új időtartamot állapít meg.</li> </ul>
A mosás eredménye nem kielégítő.	<ul style="list-style-type: none"> <li>• Növelje a mosószert mennyiségét, vagy használjon más típusú mosószert.</li> <li>• Használjon speciális termékeket a makacs foltok eltávolításához, mielőtt a gépbe tenné a ruhákat.</li> <li>• Ellenőrizze, hogy a megfelelő hőmérséklet állította-e be.</li> <li>• Csökkentse a ruhatöltetet.</li> </ul>
Túl sok hab képződik a dobban mosás közben.	<ul style="list-style-type: none"> <li>• Csökkentse a mosószert mennyiségét.</li> </ul>
A mosási ciklus után mosószermaradványok találhatóak a mosószert-adagolóban.	<ul style="list-style-type: none"> <li>• Ellenőrizze, hogy a terelőlap megfelelő helyzetű-e (FELFELÉ álljon mosópornál, LEFELÉ álljon folyékony mosószernél).</li> <li>• Ellenőrizze, hogy a mosószert-adagolót a jelen használati utasításban leírtaknak megfelelően használta-e.</li> </ul>
Nem világít a dob lámpája.	<ul style="list-style-type: none"> <li>• Ellenőrizze, hogy a LED izzó nem égett-e ki. Kicseréléséhez forduljon a márkaszervizhez.</li> </ul>

Ellenőrzés után kapcsolja be a készüléket. A program a megszakítás pillanatától indul tovább.

Ha a probléma ismét jelentkezik, akkor forduljon a márkaszervizhez.

A márkaszerviz számára szükséges adatok az adattáblán találhatóak.

## 14 Ajtónyitás vész helyzetben

Áramkimaradás vagy a készülék meghibásodása esetén a készülék ajtaja zárva marad. Az áramellátás helyreállása után a program folytatódik. Ha az ajtó meghibásodás esetén zárva marad, a vész helyzetben használható kioldó funkció segítségével lehet kinyitni.

Az ajtó kinyitása előtt:



### Vigyázat



Ügyeljen rá, hogy a víz hőmérséklete és a mosott ruha ne legyen forró. Szükség esetén várja meg, hogy lehűljenek.



### Vigyázat



Ügyeljen rá, hogy a dob ne legyen forgásban. Szükség esetén várja meg, hogy a dob megálljon.

Ellenőrizze, hogy nem túl magas-e a dobban a vízszint. Szükség esetén végezze el a vészleeresztést. Lásd a „Vészleeresztés” szakaszt az „Ápolás és tisztítás” című fejezetben

Az ajtó kinyitásához a következők szerint járjon el:

1. Nyomja meg a  gombot a készülék kikapcsolásához.
2. Húzza ki a dugaszt a hálózati aljzatból.
3. Nyissa ki a szűrőfedelelet.
4. Húzza le egyszer a vésznyitó elemet. Húzza le még egyszer, majd tartsa lehúzva a vésznyitó elemet, és közben nyissa ki a készülék ajtaját.

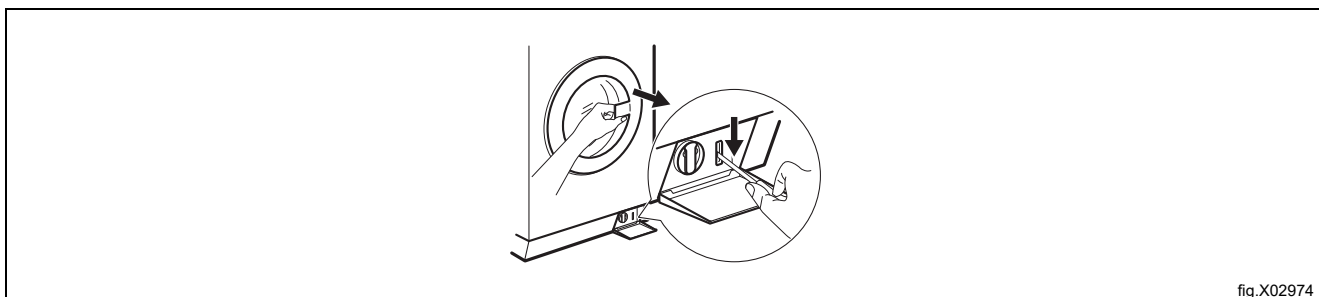

fig.X02974

5. Vegye ki a mosott ruhát, majd csukja be újra a készülék ajtaját.
6. Csukja vissza a szűrőfedelelet.

## 15 Műszaki adatok

Méret	Szélesség x Magasság x Teljes mélység	59,7 cm / 84,7 cm / 64,6 cm
Elektromos csatlakozás	Feszültség	230 V
	Általános teljesítmény	2200 W
	Biztosíték	10 A
	Frekvencia	50 Hz
A védőborítás által szilárd részecskékkel és nedvességgel szemben biztosított védelem szintje, kivéve ha az alacsony feszültségű berendezés nem rendelkezik nedvesség elleni védelemmel		IPX4
Hálózati víznyomás	Minimum	0,5 bar (0,05 MPa)
	Maximum	10 bar (1,0 MPa)
Vízellátás <sup>1</sup>		Hideg víz
		Forró víz <sup>2</sup>
Maximális töltet	Pamut	8,0 kg
Centrifugálási sebesség	Maximális centrifugálási fordulatszám	1351 fordulat/perc

1. Csatlakoztassa a befolyócsövet egy 3/4"-os csavarmentes vízcsaphoz.

2. Ügyeljen arra, hogy lakásának vízellátó rendszerében a víz hőmérséklete ne legyen magasabb 60 °C-nál.

A készülék akkor is működik, ha csak a hideg vizes tömlőt csatlakoztatja a hálózathoz.

### 15.1 Elektromos csatlakoztatás

A telepítés végén csatlakoztassa a hálózati dugót a hálózati aljzatba.

Az adattábla és a Műszaki adatok rész tartalmazza a szükséges elektromos teljesítményeket. Győződjön meg arról, hogy kompatibilisek a hálózati tápellátással.

Ellenőrizze, hogy lakóhelyének hálózata alkalmas-e a szükséges maximális terhelés elviselésére, figyelembe véve a többi használatban lévő készüléket is.

A készüléket földelt aljzathoz csatlakoztassa!

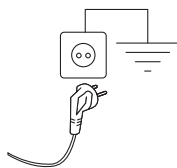

fig.X02933

Az elektromos kábel a készülék üzembe helyezése után legyen könnyen hozzáférhető.

A készülék üzembe helyezéséhez szükséges elektromos munkálatokkal kapcsolatban forduljon a márkaszervizhez.

A gyártó semmilyen felelősséget nem vállal a fenti biztonsági szabályok be nem tartásából adódó károk, illetve sérülések esetén.



## 16 Ártalmatlanítási információk

### 16.1 A készülék újrahasznosíthatósága és ártalmatlanítása

#### 16.1.1 Újrahasznosíthatóság

Készülékeink gyártása során jelentős arányban használunk újrahasznosítható fémeket (például rozsdamentes acél, vas, alumínium, horganyzott lemez, réz stb.), amelyek a helyi újrahasznosítási rendszereken keresztül visszanyerhetőek, a használat országában hatályos előírásoknak megfelelően.

A hulladékok ártalmatlanítására vonatkozó nemzeti előírások eltérőek lehetnek. A készülék ártalmatlanítását ezért az alkalmazandó jogszabályoknak és a készülék leszerelésének helye szerinti ország illetékes hatóságai által kiadott irányelveknek megfelelően kell elvégezni.

A készülék alkatrészeit az anyagi összetételüknek megfelelően (pl. fémek, olajok, zsírok, műanyagok, gumi, hűtőgázok, szigetelőlemezek és egyéb szigetelőanyagok, üveggyapot, LED-ek stb.) és a vonatkozó helyi és nemzetközi hulladékkezelési előírásoknak megfelelően kell szétválogatni és ártalmatlanítani.

A kompresszorok olajokat és hűtőközegeket tartalmazhatnak - ezek speciális hulladékok, és a helyi előírások szerint újra kell hasznosítani őket.

#### 16.1.2 A készülék ártalmatlanítására és az alkatrészek/anyagok hasznosítására vonatkozó eljárás

Ezt a terméket életciklusa végén nem szabad egyszerűen a környezetbe kidobni; ehelyett a helyi környezetvédelmi előírásoknak megfelelően kell ártalmatlanítani, vagy lehetőleg teljes egészében elszállítani egy hivatalos újrahasznosító központba.

Minden eltávolított alkatrészt, beleértve az ajtókat és egyéb szerkezeti részeket, a készülékkel együtt kell elszállítani egy hivatalos újrahasznosító vagy bontó létesítménybe.

A bontó/újrahasznosító központ a rendelkezésére álló legkorszerűbb technológiákat és módszereket alkalmazza a termékek hatékony szétszerelése érdekében, hogy azok a lehető legjobban újrahasznosíthatók legyenek.

Ne feledje, hogy a nyomtatott áramkörtől lapok, az elektromos motorok vagy más, az európai uniós jogszabályokban magas kritikus nyersanyag-visszanyerési potenciállal rendelkezőnek minősített alkatrészek esetében külön kell eljárni.

Kétségek vagy kérdések esetén mindig forduljon a referencia ügyfélszolgálathoz.

A készülék ártalmatlanítása előtt gondosan ellenőrizze a készülék fizikai állapotát és konzerváltsági állapotát, ellenőrizze, hogy nem szivárognak-e ki folyadékok vagy gázok, illetve nem törtek-e el olyan alkatrészek, amelyek a kezelés és a későbbi szétszerelés során veszélyt jelenthetnek.



A terméken látható szimbólum arra utal, hogy ez a termék nem tekinthető háztartási hulladéknak, ezért ártalmatlanítását a környezetre és az emberi egészségre gyakorolt káros hatások elkerülése érdekében helyesen kell végezni. A termék újrahasznosításával kapcsolatban forduljon a helyi kereskedőhöz vagy ügynökhöz, az ügyfélszolgálathoz, vagy a hulladékok ártalmatlanításáért felelős helyi szervhez.



### Figyelem!

A készülék bontásánál minden jelzést, a jelen kézikönyvet és a készülékre vonatkozó egyéb dokumentumokat meg kell semmisíteni.

## 16.2 A csomagolás hulladékba helyezése

A csomagolást azon ország hatályos előírásaival összhangban kell hulladékba helyezni, ahol a készüléket használják. Minden csomagolóanyag környezetbarát.

Biztonságosan megőrizhetők, újrahasznosíthatók vagy megfelelő hulladékégetőben elégethetők. Az újrahasznosítható műanyagrészek példái és jelölései a következők.

	Polietilén: <ul style="list-style-type: none"><li>• Külső csomagolás</li><li>• Útmutató tasak</li></ul>
	Polipropilén: <ul style="list-style-type: none"><li>• Pántok</li></ul>
	Polisztirol hab: <ul style="list-style-type: none"><li>• Sarokvédők</li></ul>





Electrolux Professional AB  
341 80 Ljungby, Sweden  
[www.electroluxprofessional.com](http://www.electroluxprofessional.com)